

## Butoir anti-rotation T5

Numéro d'article: 11071506

### Vue d'ensemble

- Montage simple et rapide sur codeur. Protège contre la surcharge des paliers. Orientation flexible du point de fixation.
- Longueur réglable, pour alésage 3/8" avec clip en plastique, vis



### Dimensions

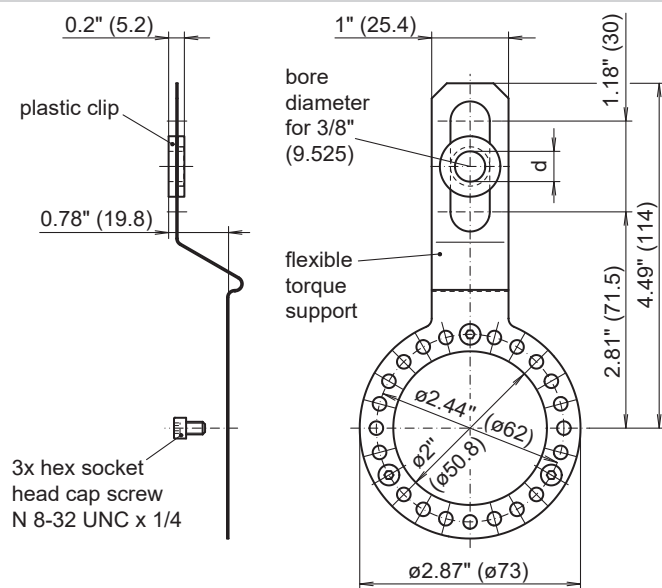

Butoir anti-rotation T5