

Drehmomentstütze T5

Artikelnummer: 11071506

Auf einen Blick

- Schnelle und einfache Montage am Drehgeber. Schützt gegen Überlastung der Lager. Flexible Ausrichtung des Befestigungspunktes.
- Einstellbare Länge, für Bohrung 3/8" mit Kunststoffclip, Schrauben



Abmessungen

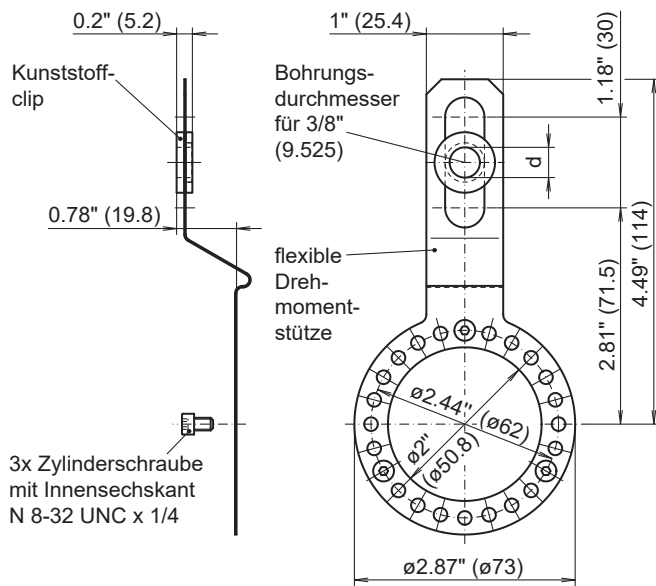

Drehmomentstütze T5