

Auf einen Blick

- Blitzbares LED Durchlicht
- weiss
- diffus
- 24 V
- spannungsgesteuert (ausgestattet mit integriertem Vorwiderstand)
- Kabellänge: 1 m
- Abmessungen: 47 mm × 47 mm × 15 mm Gehäuse



Technische Daten

Allgemeine Daten

Hersteller Falcon Illumination MV GmbH & Co.KG

Beleuchtungsdaten

Farbe weiss
Lichtcharakteristik diffus
Beleuchtungsmodus blitzbar

Elektrische Daten

Anschlüsse M8/4-pol Stecker
Beleuchtungssteuerung spannungsgesteuert (mit integriertem Vorwiderstand)
Stromstärke 0,12 A
Stromstärke im Blitz-Betrieb ≤ 0,3 A
Spannung im Blitz-Betrieb ≤ 48 V
Duty Cycle 0-10%
Maximale Blitzdauer 10 ms

Mechanische Daten

Bauform Durchlicht
Abmessungen 47 mm × 47 mm
Höhe 15 mm
Abmessungen Leuchtende Fläche 36 mm × 36 mm
Material Deckglas Acryl
Kabellänge [m] 1 m
Gewicht ≤ 40 g
Material Aluminium

Umgebungsbedingungen

Betriebstemperatur 0 ... +35 °C
Luftfeuchte 20% - 85%
Schutzart IP 50

Masszeichnung

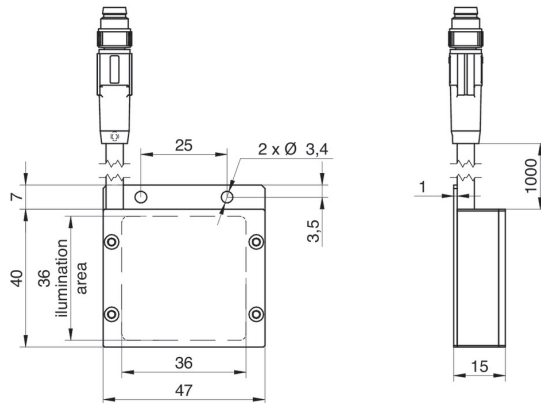

Steckerbelegungen

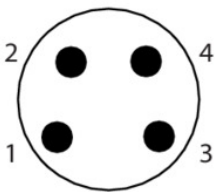

M8	signal
1:	LED +24V (pulsing 24-48 V)
2:	N.C.
3:	LED - (GND)
4:	N.C.