

RU - Описание

FlexTop 22x2 это универсальный преобразователь температуры с питанием от токовой петли 4...20мА и гальванической развязкой между входом и выходом. Вход может быть настроен для работы с термопарами, термометрами сопротивления, для измерения тока, напряжения или сопротивления. Преобразователь FlexTop 22x2 внутри залит компаундом, что обеспечивает его защиту от проникновения влаги. Он имеет центральное отверстие диаметром 6,5 мм для быстрой замены датчика и подпружиненные крепежные винты, обеспечивающие его надежное крепление даже при эксплуатации в условиях вибрации.

Инструкция по технике безопасности

Данный прибор изготовлен и протестирован в соответствии с действующими директивами ЕС. Он упакован в технически безопасных условиях. Для сохранения этих условий и обеспечения безотказной работы необходимо соблюдать указания и меры безопасности, приведенные в данной инструкции. Во время установки необходимо соблюдать действующие национальные электротехнические стандарты. Несоблюдение мер безопасности может привести к серьезным травмам персонала или значительному повреждению имущества. Обслуживание оборудования должно выполняться только квалифицированным персоналом. Для корректной и безотказной работы оборудования необходимо обеспечить надлежащие условия его транспортировки, хранения, установки и эксплуатации. Монтаж электропроводки должен соответствовать местным электротехническим стандартам. Во избежание наводок рекомендуется использовать витые и экранированные входные кабели, кроме того следует располагать линию питания отдельно от линии выходного сигнала. Подключение проводов должно быть выполнено точно согласно схеме подключения. Перед подачей электропитания убедитесь в том, что это не окажет влияния на другое оборудование. Убедитесь, что напряжение питания и параметры окружающей среды соответствуют величинам, указанным в технической документации оборудования. Перед отключением напряжения питания оцените возможное воздействие этого на другое оборудование и технологические установки.

Функционирование светодиода

Светодиод на FlexTop показывает фактическое значение измеряемой величины. Зеленый светодиод горит постоянно, до тех пор пока измеряемое значение соответствует величине выходного тока в пределах от 4 до 20 мА. Если выходной ток больше 20 мА или меньше 4 мА, зеленый и красный светодиоды будут мигать с частотой 1 Гц. При выходе преобразователя из строя, красный светодиод будет гореть постоянно.

Конфигурация

Настройку преобразователя FlexTop 22x2 можно осуществить с помощью стандартного кабеля микро USB. Максимальное расстояние зависит от типа кабеля, величин сопротивления и емкости. Для настройки FlexTop 22x2 при помощи кабеля микро USB, на ПК необходимо установить специальное программное обеспечение FlexProgram. Программное обеспечение можно скачать с сайта www.baumer.com. Во время выполнения настройки данные передаются с ПК преобразователю FlexTop 22x2, где они хранятся во встроенной памяти. С помощью ПО FlexProgram можно выбрать 2-, 3- или 4-проводное подключение для термометра сопротивления. Для компенсации "холодного спая", в случае подключения термопар, можно

Схема подключения (не для Ex-исполнения)

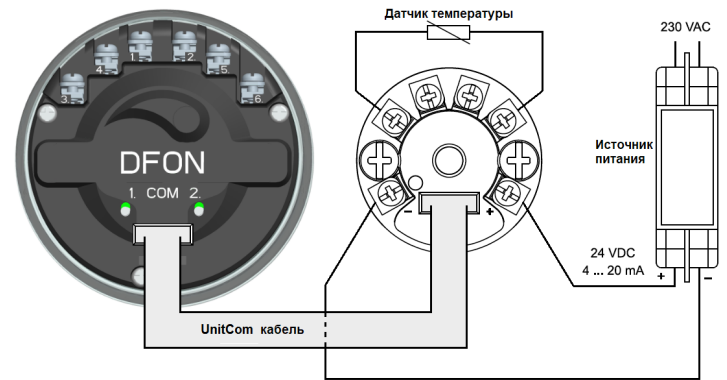

Преобразователь FlexTop 22x2 оснащен разъемом для прямого соединения с сенсорным дисплеем DFON производства компании Baumer. Соединение устанавливается с помощью кабеля UnitCom. Для получения дополнительной информации, пожалуйста, свяжитесь с компанией Baumer. Если во время работы произойдет отсоединение кабеля UnitCom от дисплея DFON, то преобразователь FlexTop 22x2 перезапустится.

Окружающая среда

Влажность	< 98 %
Темп.окр.среды	-40 ... 85°C
Темп.хранения	-50 ... 85°C
Класс защиты	IP55

Заводские настройки

Тип	Pt100
Ед.измерения	°C
Диапазон измерения	0.0...100.0
Соединение	2-х проводное
Сопротивление кабеля	0 Ω
Демпфирование	0 с
Ток при выходе из строя	23 мА

использовать встроенный датчик температуры, внешний терморезистор (RTD) или фиксированное значение. С помощью ПО FlexProgram можно настроить регулировку терморезистора (RTD) или температурного контроллера (T/C) по 1, 2 или 3-м точкам. Также можно настроить величину линеаризации, демпфирования, времени наработки и индикацию состояния преобразователя. Кроме того, можно использовать автоматическую настройку термокомпенсации кабеля при использовании 2-х проводного подключения. Для преобразователя FlexTop 2222 доступна функция HART® онлайн-настройки и регулирования преобразователя, а также управления несколькими процессами в 2-проводных сетях. Для получения дополнительной информации см. «Руководство по эксплуатации - FlexTop 2222».

Размеры

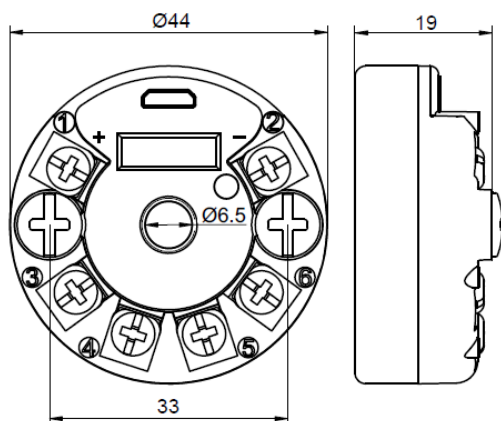

монтажное отверстие Ø4 для подпружиненных крепежных винтов M4

МЕРЫ ПРЕДОСТОРОЖНОСТИ

Данный продукт не имеет заменяемых деталей. В случае неисправности изделие необходимо отправить в компанию Baumer для выполнения ремонта.

Подключение термосопротивления (RTD)

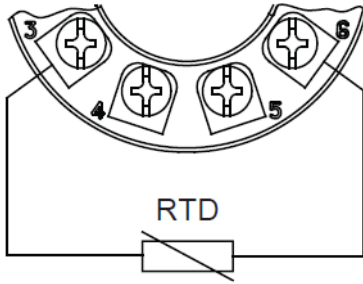

2-х пров., без компенсации

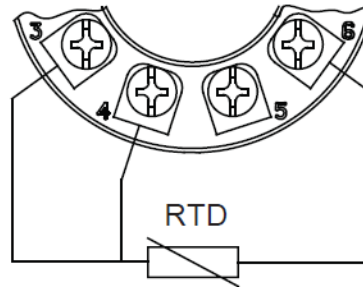

3-х пров., с компенсацией

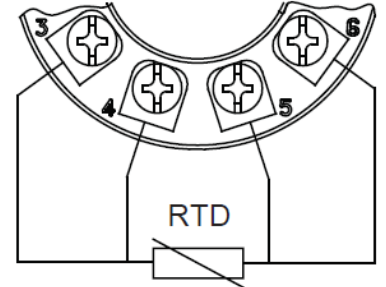

4-х пров., с компенсацией

Подключение термосопротивления (T/C)

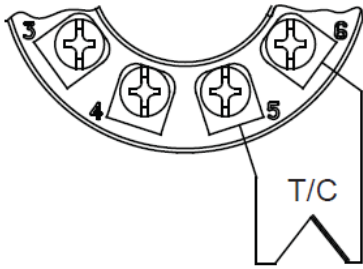

внешняя компенсация холодного спая

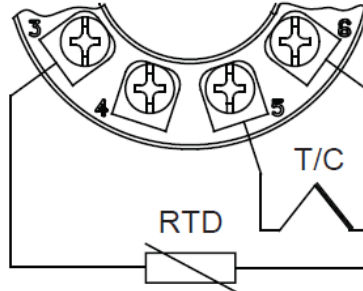

внутренняя компенсация холодного спая,
без компенсации

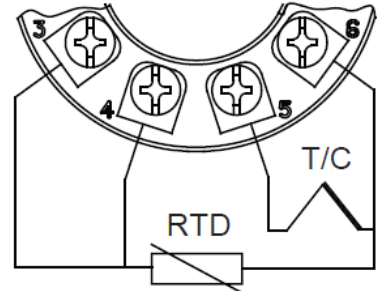

внутренняя компенсация холодного спая,
3-х пров., с компенсацией

Потенциометр

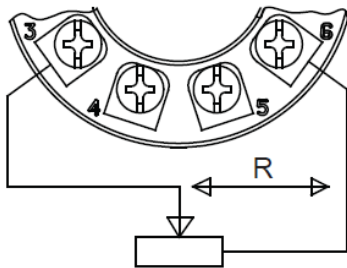

без компенсации

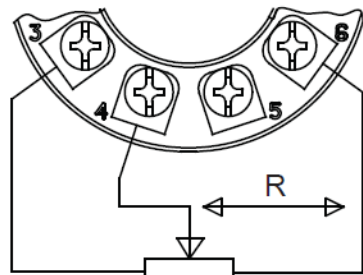

3-х пров., с компенсацией

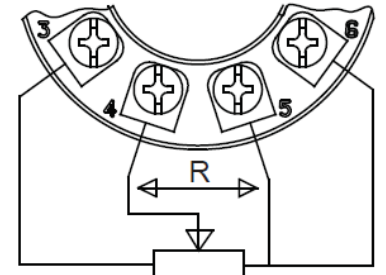

4-х пров., с компенсацией

Сопротивление

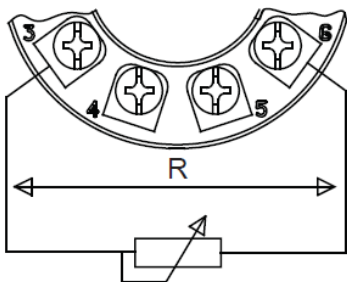

без компенсации

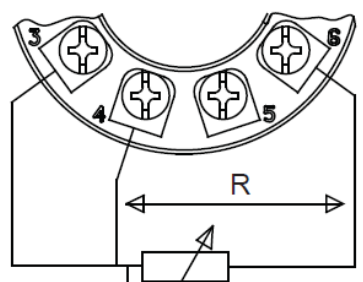

3-х пров., с компенсацией

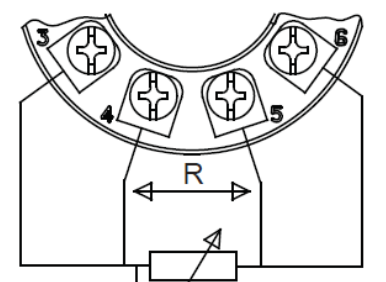

4-х пров., с компенсацией

Измерение напряжения

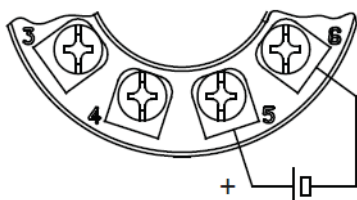

Измерение тока

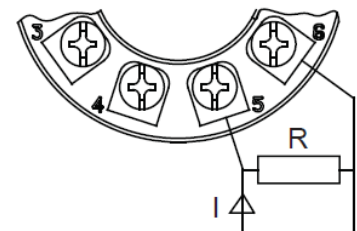

FlexTop 22x2

Инструкция по эксплуатации