

URCK 09G8914

Reflexionsschranke

Retroreflective sensor

Barrière réflex



11011522



Baumer Electric AG · CH-8501 Frauenfeld
 Phone +41 (0)52 728 1122 · Fax +41 (0)52 728 1144

Abmessungen
 Dimensions
 Dimensions

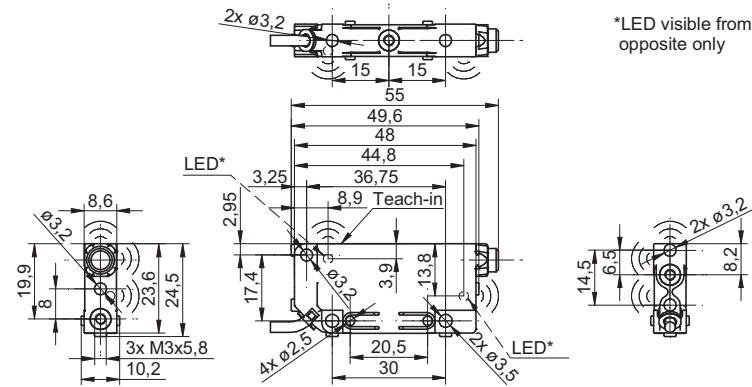

*LED visible from opposite only

- Alle Masse in mm
- All dimensions in mm
- Toutes les dimensions en mm

Elektrischer Anschluss
 Connection diagrams
 Schéma de raccordement

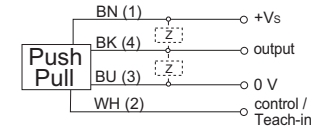

BN = Braun/brown/brun
 BK = Schwarz/black/noir
 BU = Blau/blue/bleu
 WH = Weiss/white/blanc

- Vor dem Anschliessen des Sensors die Anlage spannungsfrei schalten
- Disconnect power before connecting the sensor
- Mettre l'installation hors tension avant le raccordement du détecteur

Canada
 Baumer Inc.
 CA-Burlington, ON L7M 4B9
 Phone +1 (1)905 335-8444

China
 Baumer (China) Co., Ltd.
 CN-201612 Shanghai
 Phone +86 (0)21 6768 7095

Denmark
 Baumer A/S
 DK-8210 Aarhus V
 Phone: +45 (0)8931 7611

France
 Baumer SAS
 FR-74250 Fillinges
 Phone +33 (0)450 392 466

Germany
 Baumer GmbH
 DE-61169 Friedberg
 Phone +49 (0)6031 60 07 0

India
 Baumer India Private Limited
 IN-411058 Pune
 Phone +91 20 66292400

Italy
 Baumer Italia S.r.l.
 IT-20090 Assago, MI
 Phone +39 (0)2 45 70 60 65

Singapore
 Baumer (Singapore) Pte. Ltd.
 SG-339412 Singapore
 Phone +65 6396 4131

Sweden
 Baumer A/S
 SE-56133 Huskvarna
 Phone +46 (0)36 13 94 30

Switzerland
 Baumer Electric AG
 CH-8501 Frauenfeld
 Phone +41 (0)52 728 1313

United Kingdom
 Baumer Ltd.
 GB-Watchfield, Swindon, SN6 8TZ
 Phone +44 (0)1793 783 839

USA
 Baumer Ltd.
 US-Southington, CT 06489
 Phone +1 (1)860 621-2121

Befestigungsarten
 Fixing modes
 Types de fixation

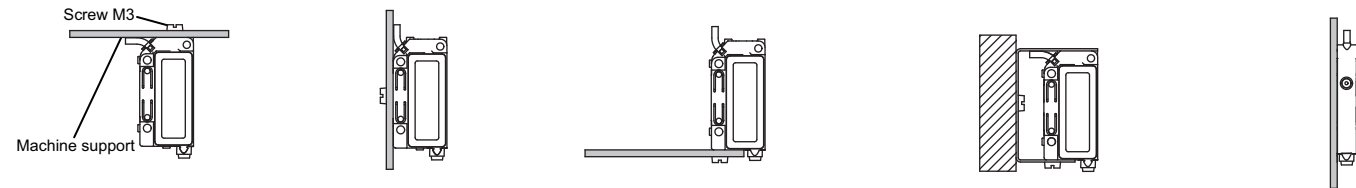

- Alle Masse in mm
- All dimensions in mm
- Toutes les dimensions en mm

URCK 09G8914

| | | | |
|---|---|--|--------------------------------------|
| Betriebsspannungsbereich Vs | Voltage supply range Vs | Plage de tension Vs | 12-30VDC (UL-Class 2) |
| Stromaufnahme max. (ohne Last) | current consumption max. (no load) | Consommation max. (sans charge) | <=35mA |
| Max. Laststrom | Max. load current | Courant de charge max. | 100mA |
| Kurzschlussfest | Short circuit protection | Protégé contre courts circuits | ja/yes/oui |
| Verpolungsfest | Reverse polarity protection | Protégé contre inversion de polarité | ja/yes/oui |
| Ausgangsanzeige | Output state indication | Indication de l'état de sortie | LED grün/green/verte |
| Temperaturbereich | Temperature range | Température de fonctionnement | 0...60°C |
| Schutzklasse | Protection class | Classe de protection | IP67 |
| | | | |
| Erfassungsbereich Sd | Scanning range Sd | Portée de détection Sd | 0...200 mm |
| Reflektorposition Sde (pot) | Reflector position Sde (pot) | Position du réflecteur Sde (pot) | 60...200 mm |
| Schallkeule | Sonic cone profile | Faisceau sonore | (siehe Dok./see doc./consultez doc.) |
| Reproduzierbarkeit | Repeatability | Reproductibilité | < 1.5 mm |
| Temperaturdrift | Temperature drift | Dérive en température | <= 2 % Sde |
| max. Anzugsdrehmoment | Maximum installation torque | Couple de serrage max. | 0,5 Nm |
| Siehe Betriebsanleitung auf www.baumer.com | See manual on www.baumer.com | Voir le manuel sur www.baumer.com | |

Weitere Erläuterungen
 General information
 Informations supplémentaires

Einstellung Sde/Reflektordistanz
 Adjustment Sde/Distance to reflector
 Réglage Sde/distance réflecteur

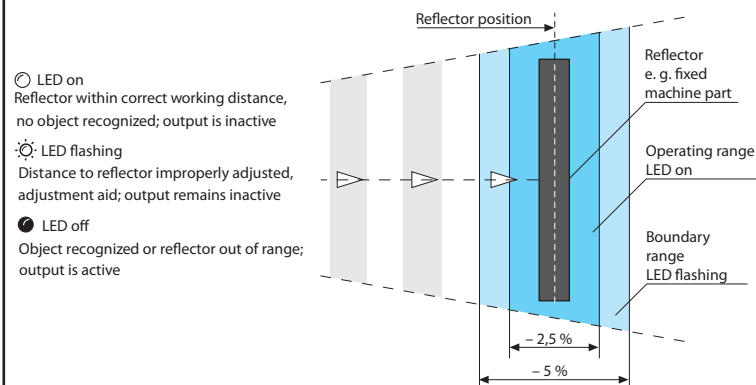

Hinweise

Notes

Notes

Externen Teach-In nicht verwendet

Wird der externe Teach-In Eingang nicht verwendet, muss er auf GND gelegt werden.

External Teach-In not used.

If external Teach-In option is not used, the Teach-In wire must be attached to GND.

Teach-in externe non utilisé

Dans le cas où le Teach-in externe n'est pas utilisé, il faut le raccorder avec GND.

Teach-in Reflektorposition
Teach-in reflector's position
Teach-in position du réflecteur

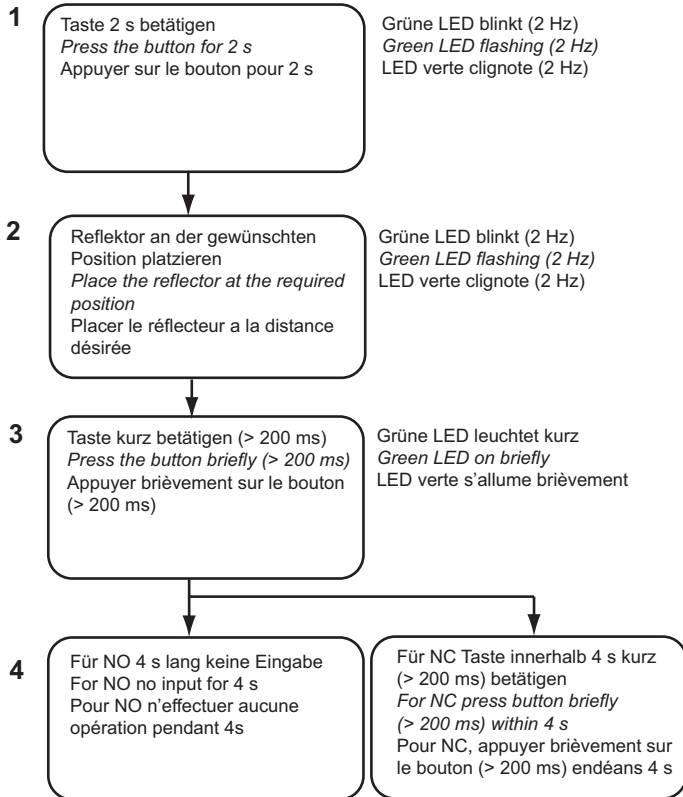

Nach Ablauf der Zeit (Doppelblinken LED grün) ist die LED 2 s ein. Grüne LED blinkt mit 16 Hz = fehlgeschlagen.
When the time expires (double flashing green LED) the LED is for 2 s on. Green LED flashing 16 Hz = failed.
Après cette période de temps (la LED verte clignote deux fois), la LED s'allume pendant 2 s. Si la LED verte clignote à la fréquence de 16 Hz = opération échouée.

-LED grün blinkt doppelt
-Nach Betätigung der Taste LED 2 s ein
-Grüne LED blinkt mit 16 Hz = Fehler
-Green LED double flashing
-After pressing the button LED is 2 s on
-Green LED flashing 16 Hz = failed
-LED verte clignote deux fois
-Après avoir appuyé sur le bouton, la LED s'allume pendant 2s
-Si la LED verte clignote à la fréquence de 16 Hz = opération échouée.

Diagram mode NO

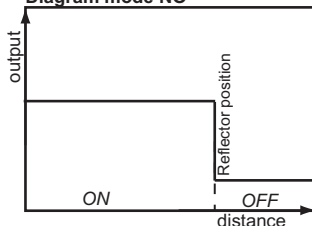
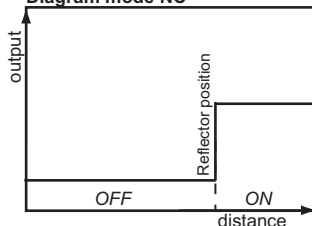
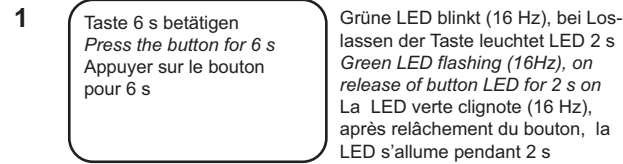

Diagram mode NC



Auf Werkseinstellung zurücksetzen
Reset to factory settings
Réinitialisation des réglages d'usine



Wichtige Hinweise

- Messmodus: Grüne LED blinkt = Empfangssignal schwach. Mögliche Massnahmen: Reflektor neu teachen; Sensor näher beim Reflektor platzieren; Transducer reinigen
- Zum Teachen kann analog zur Taste auch die Teach-in Leitung verwendet werden, indem diese mit +Vs verbunden wird
- Teach-in Modus: Tasten- betätigung wird über den Signalausgang mit zeitlich gleichem high- Signal bestätigt. Ist Teach-in Vorgang nicht erfolgreich, ist das Ausgangssignal ca. 2 s high
- Bei Fehlschlagen des Teach-in Vorganges werden die zuletzt erfolgreich gespeicherten Einstellungen aktiv
- Teach-in Modus: Erfolgt 60 s keine Aktion, wechselt der Sensor ohne Speichern in den Messmodus zurück
- Verriegelung der Teach-in Taste 5 min nach Power-up bzw. nach Ende des letzten Teach-in Vorganges. Die Teach-in Leitung bleibt aktiv

Important information

- In measuring mode: Green LED flashing = weak signal received. Conceivable corrective measures: teach object anew; move sensor closer to reflector; clean transducer.
- Sensor can also be taught remotely by using the white Teach-in wire instead of the Teach-in button. Just connect with +Vs following the sequencing instructed.
- In Teach-in mode: activation of button is confirmed by the output being high for as long as the button is held down. If Teach-in has not been successful the output is high for approximately 2s.
- Provided the Teach-in sequence cannot be successfully completed the sensor defaults automatically to the previously saved settings.
- In Teach-in mode: provided there is no input for 60s the sensor changes into measuring mode without saving.
- The Teach-in lock is active 5 min after power-up or after the end of the last Teach-in process. The remote Teach-in wire (WT) remains active.

Renseignements importants

- Mode de mesure: LED verte clignote = faible signal de réception. Mesures possibles: nouvel apprentissage de l'objet; placer le détecteur plus près du réflecteur; nettoyer le transducteur
- Pour l'apprentissage et à la place du bouton, on peut également utiliser la ligne Teach-in en la raccordant avec +Vs.
- Mode d'apprentissage: en appuyant sur le bouton, on reçoit la confirmation immédiate par un signal de sortie identique high. Si le processus Teach-in n'a pas pu être mené à bien, le signal de sortie reste high pendant 2 sec.
- Lorsque le processus de Teach-in échoue, les derniers réglages mémorisés avec succès sont à nouveau actifs
- Mode Teach-in : si aucune action ne se produit endéans 60 s, le détecteur revient, sans mémorisation, au mode de mesure
- Verrouillage du Teach-in : 5 min après mise sous tension, respectivement à la fin du dernier processus Teach-in. La ligne Teach-in reste active